

ASUS®

VN248HA/NA/QA

Moniteur LCD

Guide de l'utilisateur

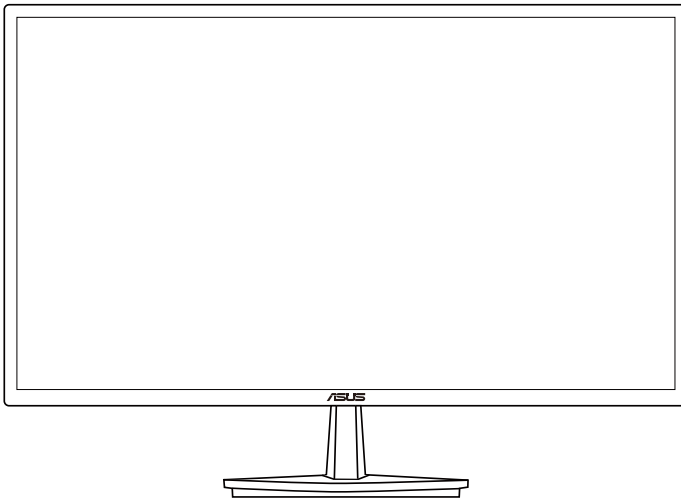

Table des matières

Avertissements	iii
Informations de sécurité	iv
Soin & Nettoyage	v
1.1 Bienvenue !	1-1
1.2 Contenu de la boîte	1-1
1.3 Assemblage de la base du moniteur	1-2
1.4 Branchement des câbles	1-2
1.5 Introduction au moniteur	1-3
1.5.1 Avant du moniteur LCD	1-3
1.5.2 Arrière du moniteur LCD	1-5
1.5.3 Fonction QuickFit	1-6
2.1 Détacher le bras / support (pour support mural VESA)	2-1
2.2 Réglage du moniteur	2-2
3.1 Menu OSD (Affichage à l'écran)	3-1
3.1.1 Comment faire pour reconfigurer	3-1
3.1.2 Présentation des fonctions de l'OSD	3-1
3.2 Spécifications	3-5
3.3 Guide de dépannage (FAQ)	3-6
3.4 Liste des fréquences supportées	3-7

Copyright © 2014 ASUSTeK COMPUTER INC. Tous droits réservés.

Aucune partie de cette publication y compris les produits et le logiciel décrit dans ce document, ne peut être reproduite, transmise, transcrite, stockée dans un système d'interrogation ou traduite dans une langue quelconque sous quelque forme et par quelque moyen que ce soit sans l'autorisation écrite de ASUSTeK COMPUTER INC. ("ASUS").

La garantie du produit ou service ne sera pas prolongée si : (1) le produit a été réparé, modifié ou altéré, sauf si les réparations, modifications ou altérations ont été autorisées par écrit par ASUS; ou (2) si le numéro de série du produit a été effacé ou n'est plus lisible.

ASUS FOURNIT CE MANUEL TEL QUEL SANS GARANTIE QUELLE QU'ELLE SOIT, EXPRESSE OU IMPLICITE, Y COMPRIS SANS LIMITATION, TOUTE GARANTIE OU CONDITION IMPLICITE DE QUALITE MARCHANDE OU DE COMPATIBILITE A DES FINS PARTICULIERES. EN AUCUN CAS ASUS, SES DIRECTEURS, MEMBRES DE LA DIRECTION, EMPLOYEES OU AGENTS NE SAURAIENT ÊTRE TENUS POUR RESPONSABLES DE DOMMAGES INDIRECTS, SPÉCIAUX, CIRCONSTANCIELS OU CONSÉCUTIFS (Y COMPRIS LES DOMMAGES POUR MANQUE À GAGNER, PERTES COMMERCIALES, PERTE DE JOUISSANCE OU DE DONNÉES, INTERRUPTION D'EXPLOITATION ET AUTRES), MÊME SI ASUS A ÉTÉ AVISÉE DE LA POSSIBILITÉ DE TELS DOMMAGES DÉCOULANT DE TOUT DÉFAUT OU D'ERREUR CONTENUE DANS LE PRÉSENT MANUEL OU PRODUIT.

LES SPÉCIFICATIONS ET LES INFORMATIONS CONTENUES DANS LE PRÉSENT MANUEL SONT FOURNIES À TITRE D'INFORMATION UNIQUEMENT ET SONT SOUS RÉSERVE DE CHANGEMENT À TOUT MOMENT SANS PRÉAVIS. ELLES NE DOIVENT PAS ÊTRE INTERPRÉTÉES COMME UN ENGAGEMENT DE LA PART D'ASUS. ASUS N'ENDOSSE AUCUNE RESPONSABILITÉ OU NI AUCUN ENGAGEMENT POUR DES ERREURS OU DES INEXACTITUDES QUI PEUVENT APPARAÎTRE DANS LE PRÉSENT MANUEL, Y COMPRIS LES PRODUITS ET LOGICIELS QUI Y SONT DÉCRITS.

Les noms de produits et d'entreprises qui apparaissent dans le présent manuel peuvent ou non être des marques commerciales ou droits d'auteurs enregistrés de leurs sociétés respectives et ne sont utilisés qu'à titre d'identification et d'explication et au bénéfice de leurs propriétaires, sans intention de contrevenance.

Avertissements

Déclaration de la Commission Fédérale des Télécommunications (FCC)

Cet appareil est conforme à la section 15 du règlement de la FCC. L'utilisation est permise sujette aux deux conditions suivantes :

- Cet appareil ne doit pas causer d'interférences nuisibles, et
- Cet appareil doit pouvoir accepter toutes les interférences reçues, y compris les interférences risquant d'engendrer un fonctionnement indésirable.

Cet appareil a été testé et déclaré conforme aux limites définies pour les appareils numériques de Classe B suivant la section 15 du règlement de la FCC. Ces limites sont destinées à assurer une protection raisonnable contre les interférences indésirables lorsque l'appareil est utilisé dans un environnement résidentiel. Cet appareil génère, utilise et peut émettre une énergie en radiofréquence et, s'il n'est pas installé et utilisé selon les instructions, il peut entraîner des interférences nuisibles aux communications radio. Cependant, nous ne pouvons garantir que des interférences ne se produiront pas dans une installation particulière. Si cet appareil cause des interférences indésirables à la réception de la radio ou de la télévision, ce que vous pouvez facilement observer en éteignant et en rallumant l'appareil, nous vous encourageons à prendre une ou plusieurs des mesures correctives suivantes :

- Réorienter ou déplacer l'antenne réceptrice.
- Augmenter la distance entre l'appareil et le récepteur.
- Connecter l'appareil sur une prise secteur ou sur un circuit différent de celui sur lequel le récepteur est connecté.
- Consultez votre revendeur ou un technicien radio/télévision qualifié pour de l'aide.



En tant que partenaire d'Energy Star[®], notre société a déterminé que ce produit est conforme aux directives d'Energy Star[®] pour son efficacité énergétique.

Déclaration de la commission canadienne des communications

Cet appareil numérique ne dépasse pas les limites de la classe B pour les émissions de sons radio depuis des appareils numériques, définies dans le règlement sur les interférences radio de la commission canadienne des communications.

Cet appareil numérique de Classe B est conforme à la norme canadienne ICES-003.

Informations de sécurité

- Avant d'installer le moniteur, lisez attentivement toute la documentation qui accompagne la boîte.
- Pour réduire le risque d'incendie ou de choc électrique, n'exposez jamais le moniteur à la pluie ou à l'humidité.
- N'essayez jamais d'ouvrir le boîtier du moniteur. Les hautes tensions dangereuses à l'intérieur du moniteur peuvent entraîner de graves blessures corporelles.
- Si l'alimentation électrique est cassée, n'essayez pas de la réparer par vous-même. Contactez un technicien de réparation qualifié ou un revendeur.
- Avant d'utiliser l'appareil, assurez-vous que tous les câbles sont bien connectés et que les câbles électriques ne sont pas endommagés. Si vous décelez le moindre dommage, contactez immédiatement votre revendeur.
- Les fentes et les ouvertures à l'arrière ou sur le dessus du boîtier sont prévues pour la ventilation. Ne bloquez pas ces fentes. Ne placez jamais l'appareil près ou sur un radiateur ou une source de chaleur à moins qu'il y ait une ventilation appropriée.
- Le moniteur ne doit être utilisé qu'avec le type d'alimentation indiqué sur l'étiquette. Si vous n'êtes pas sûr du type d'alimentation électrique fourni dans votre maison, consultez votre revendeur ou la société locale d'électricité.
- Utilisez la prise électrique appropriée qui est conforme aux normes électriques locales.
- Ne surchargez pas les fils d'alimentation ou les rallonges. Une surcharge peut engendrer un incendie ou une électrocution.
- Évitez la poussière, l'humidité et les températures extrêmes. Ne placez pas le moniteur dans une zone qui pourrait devenir humide. Placez le moniteur sur une surface stable.
- Débranchez l'appareil lors des orages ou lorsqu'il n'est pas utilisé pendant une période prolongée. Ceci protégera le moniteur contre les dommages liés aux surtensions.
- N'insérez jamais des objets et ne renversez jamais du liquide dans les fentes du boîtier du moniteur.
- Pour assurer un fonctionnement satisfaisant, n'utilisez le moniteur qu'avec des ordinateurs listés UL qui possèdent des réceptacles configurés appropriés marqués entre 100 ~ 240V CA.
- La prise de courant doit être installée à proximité de l'équipement et doit être facile d'accès.
- Si vous rencontrez des problèmes techniques avec le moniteur, contactez un technicien de réparation qualifié ou votre revendeur.

Soin & Nettoyage

- Avant de soulever ou de déplacer votre moniteur, il est préférable de débrancher les câbles et le cordon d'alimentation. Suivez les bonnes techniques de levage quand vous soulevez le moniteur. Quand vous soulevez ou transportez le moniteur, tenez les bords du moniteur. Ne soulevez pas le moniteur en tenant le support ou le cordon d'alimentation.
- Nettoyage. Éteignez votre moniteur et débranchez le cordon d'alimentation. Nettoyez la surface du moniteur à l'aide d'un chiffon sans peluche et non abrasif. Les tâches rebelles peuvent être enlevées avec un chiffon légèrement imbibé d'une solution détergente douce.
- Évitez d'utiliser un nettoyant contenant de l'alcool ou de l'acétone. Utilisez un produit de nettoyage prévue pour les écrans LCD. N'aspergez jamais de nettoyant directement sur l'écran car il pourrait goutter dans le moniteur et entraîner un choc électrique.

Les symptômes suivants sont normaux avec le moniteur :

- En raison de la nature de la lumière fluorescente, l'écran peut scintiller pendant la première utilisation. Eteignez le commutateur d'alimentation et rallumez-le pour vous assurer que le vacillement disparaît.
- Il se peut que vous trouviez l'écran irrégulièrement lumineux selon le motif de bureau que vous utilisez.
- Lorsque la même image reste affichée pendant de nombreuses heures, une image résiduelle peut rester visible sur l'écran même lorsque l'image a été changée. L'écran récupérera lentement ou vous pouvez éteindre le commutateur d'alimentation pendant des heures.
- Lorsque l'écran devient noir ou clignote, ou qu'il ne s'allume plus, contactez votre revendeur ou un centre de réparation pour remplacer les pièces défectueuses. Ne réparez pas l'écran vous-même !

Conventions utilisées dans ce guide



AVERTISSEMENT: Informations pour éviter de vous blesser en essayant de terminer une tâche.



AVERTISSEMENT: Informations pour éviter d'endommager les composants en essayant de terminer une tâche.



IMPORTANT: Informations que vous DEVEZ suivre pour terminer une tâche.



REMARQUE: Astuces et informations supplémentaires pour aider à terminer un tâche.

Où trouver plus d'informations

Référez-vous aux sources suivantes pour les informations supplémentaires et pour les mises à jour de produit et logiciel.

1. Sites Web de ASUS

Les sites Web internationaux d'ASUS fournissent des informations mises à jour sur les produits matériels et logiciels d'ASUS. Référez-vous à <http://www.asus.com>

2. Documentation en option

Votre emballage produit peut inclure une documentation en option qui peut avoir été ajoutée par votre revendeur. Ces documents ne font pas partie de l'emballage standard.

1.1 Bienvenue !

Merci d'avoir acheté un moniteur LCD d'ASUS® !

Le dernier moniteur à écran LCD large d'ASUS offre un affichage plus net, plus large et plus lumineux, en plus de toute une gamme de fonctions qui améliorent votre séance de visionnage.

Avec ces fonctions du moniteur, vous pouvez profiter du confort et vous régaler d'une expérience visuelle !

1.2 Contenu de la boîte

Vérifiez que tous les éléments suivants sont présents dans la boîte :

- ✓ Moniteur LCD
- ✓ Base du moniteur
- ✓ Guide de mise en route
- ✓ Carte de garantie
- ✓ Cordon d'alimentation
- ✓ 1x câble VGA
- ✓ 1x câble audio (optionnel)
- ✓ 1x câble HDMI (optionnel)
- ✓ 1x câble DVI (optionnel)
- ✓ 1x câble DP (optionnel)



-
- Si l'un des éléments ci-dessous est endommagé ou manquant, contactez immédiatement votre revendeur.
-

1.3 Assemblage de la base du moniteur

1. Attachez la base sur le support.
2. Assurez-vous de bien aligner le loquet et l'entaille sur la base.
3. L'extrémité du bras dépassera légèrement de la base. Il n'est pas nécessaire de l'enfoncer.
4. Vissez fermement la base sur le bras.

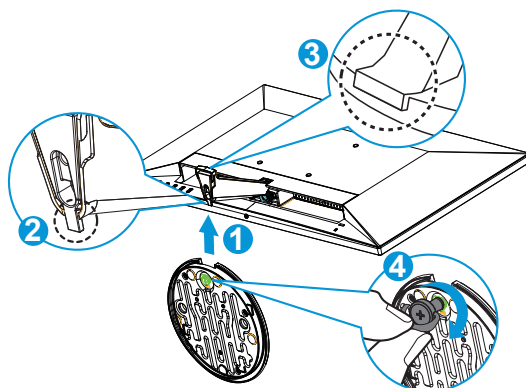

- Nous vous conseillons de couvrir la surface de la table avec un chiffon doux pour éviter d'endommager le moniteur.

1.4 Branchement des câbles

Branchez les câbles nécessaires comme décrit dans le chapitre 1.5.2, page 1-5.

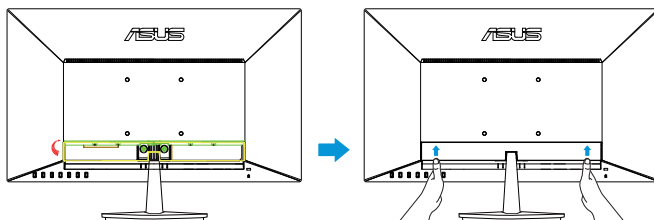





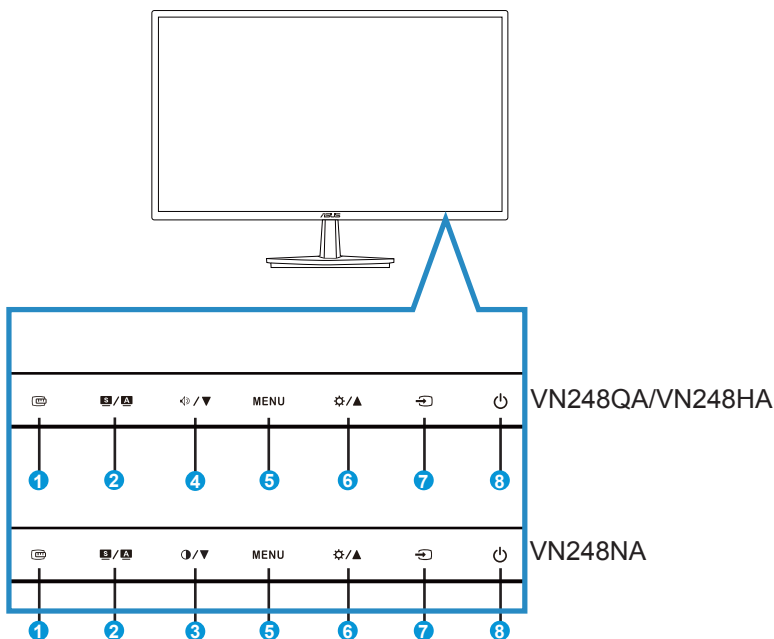

- Soulevez le couvercle du port E/S pour brancher les câbles. Une fois les câbles connectés, remettez en place le couvercle et soulevez-le délicatement pour le mettre dans sa position d'origine avec les deux pouces placés des deux côtés du couvercle.

1.5 Introduction au moniteur

1.5.1 Avant du moniteur LCD



1.  Bouton QuickFit :
 - Il s'agit d'une touche de raccourci permettant d'activer la fonction **QuickFit** conçue pour l'alignement.
 - La fonction **QuickFit** contient 7 pages de formes en grille courantes, de tailles de papier et de tailles de photo. Voir page 1-6 pour plus de détails.
2.  Bouton :
 - Règle automatiquement l'image à sa position optimale, ainsi que l'heure et la phase, lorsque vous appuyez sur ce bouton pendant 2-4 secondes (mode VGA seulement).
 - Utilisez ce bouton de raccourci pour changer entre les huit modes de pré-réglages vidéo (Mode **Paysage**, **Standard**, **Cinéma**, **Jeu**, **Vue Nocturne**, **sRGB**, **Lecture** et **Sombre**) avec la technologie d'amélioration vidéo intelligente SplendidPlus.
 - Quittez le menu OSD ou retournez au menu précédent quand le menu OSD est actif.

3.  / ▼ Bouton :
 - Appuyez sur ce bouton pour baisser la valeur de la fonction sélectionnée ou pour aller à la fonction suivante.
 - C'est aussi un bouton de raccourci pour le réglage du Contraste.
4.  / ▼ Bouton :
 - Appuyez sur ce bouton pour baisser la valeur de la fonction sélectionnée ou pour aller à la fonction suivante.
 - C'est aussi un bouton de raccourci pour le réglage du Volume.
5. Bouton MENU :
 - Appuyez sur ce bouton pour ouvrir le menu OSD.
 - Appuyez sur ce bouton pour ouvrir/sélectionner l'icône (fonction) en surbrillance pendant que le menu OSD est ouvert.
 - Appuyez pendant cinq secondes sur ce bouton pour activer ou annuler le verrouillage des touches.
6.  / ▲ Bouton :
 - Appuyez sur ce bouton pour augmenter la valeur de la fonction choisie ou passer à la fonction précédente.
 - C'est aussi un bouton de raccourci pour le réglage de la Luminosité.
7.  Bouton de Sélection Entrée :
 - Utilisez ce bouton de raccourci pour changer entre le signal d'entrée VGA, DVI (VN248NA), HDMI (VN248HA/VN248QA), DisplayPort (VN248QA).
8.  Bouton d'alimentation / indicateur d'alimentation :
 - Appuyez sur ce bouton pour allumer/éteindre le moniteur.
 - Les couleurs du voyant d'alimentation sont indiquées dans le tableau ci-dessous :

État	Description
Blanc	Marche
Orange	Mode Veille
Arrêt	Arrêt

1.5.2 Arrière du moniteur LCD

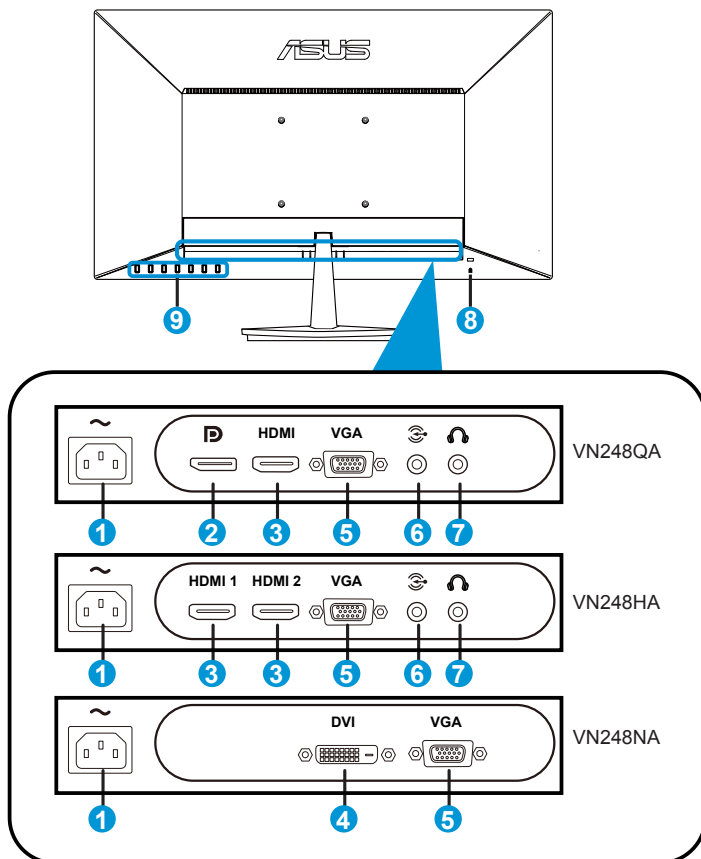

1. Port ENTRÉE AC
2. DisplayPort
3. Port HDMI
4. Port DVI
5. Port VGA
6. Port d'entrée audio
7. Port de sortie écouteurs
8. Verrou Kensington
9. Boutons de contrôle

1.5.3 Fonction QuickFit

La fonction QuickFit contient trois types de forme : (1) Grille (2) Taille de papier (3) Taille de photo.

1. Motif Grille: Aide les concepteurs et les utilisateurs à organiser le contenu et l'affichage sur une page, et à créer un design et un effet consistant.



2. Taille de papier: Permet aux utilisateurs de visualiser leurs documents en taille réelle sur l'écran.

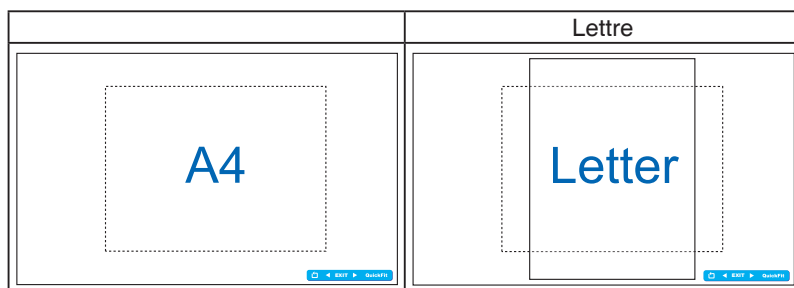

3. Taille de photo: Permet aux photographes et aux autres de visualiser précisément et d'éditer leurs photos en taille réelle sur l'écran.

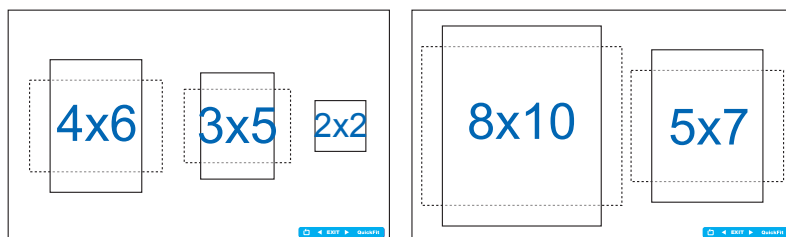

2.1 Détacher le bras / support (pour support mural VESA)

Le bras démontable de ce moniteur est conçu spécialement pour un montage mural VESA.

1. Débranchez les câbles d'alimentation et de signal. Posez doucement le moniteur face à terre sur une table propre.
2. Utilisez vos doigts pour desserrer la vis située en-dessous de la base et enlevez la base du support.
3. Vous pouvez aussi utiliser directement un tournevis pour enlever les vis qui maintiennent le support du moniteur et détacher le support du moniteur.



- Nous vous conseillons de couvrir la surface de la table avec un chiffon doux pour éviter d'endommager le moniteur.
- Tenez le support lorsque vous enlevez les vis.

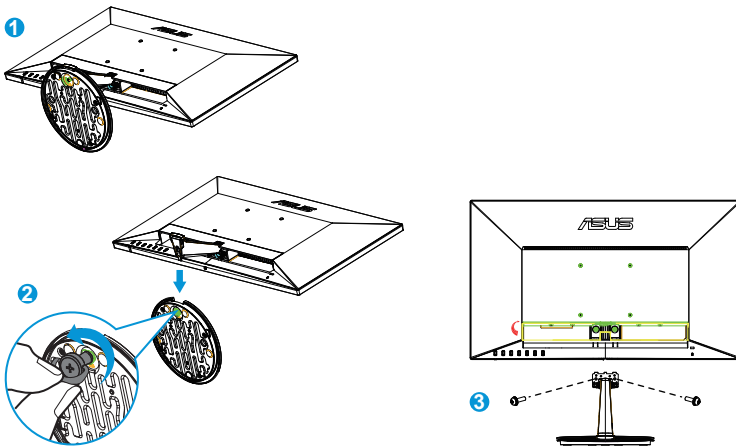

- Le kit de montage mural VESA (100 mm x 100 mm) est acheté séparément.
- Utilisez seulement un support de montage mural listé UL avec un poids/une charge minimale de 22,7kg (taille des vis : M4 x 10 mm).

2.2 Réglage du moniteur

- Pour une vision optimale, il est recommandé d'avoir une vision de face sur le moniteur, ensuite réglez l'angle du moniteur pour qu'il soit confortable.
- Tenez le support pour empêcher le moniteur de tomber quand vous le changez d'angle.
- Vous pouvez ajuster l'angle du moniteur entre -5° et 20° .

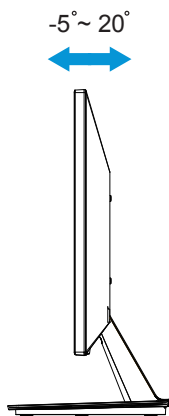

3.1 Menu OSD (Affichage à l'écran)

3.1.1 Comment faire pour reconfigurer

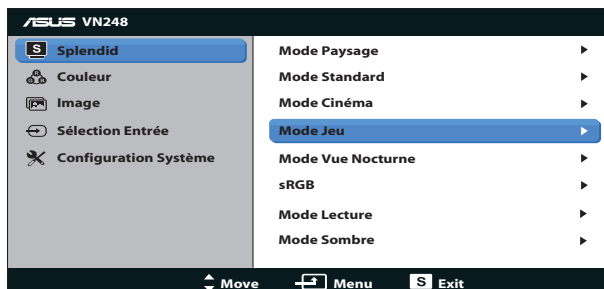

1. Appuyez sur le bouton MENU pour ouvrir le menu OSD.
2. Appuyez sur ▼ et ▲ pour naviguer parmi les fonctions. Mettez en surbrillance et activez la fonction souhaitée en appuyant sur le MENU. Si la fonction sélectionnée possède un sous-menu, appuyez de nouveau sur ▼ et ▲ pour naviguer dans les fonctions du sous-menu. Mettez en surbrillance et activez la fonction désirée du sous-menu en appuyant sur le MENU.
3. Appuyez sur ▼ and ▲ pour changer le réglage de la fonction sélectionnée.
4. Appuyez sur le bouton **S** / **A** pour quitter le menu OSD. Répétez les étapes 2 et 3 pour régler une autre fonction.

3.1.2 Présentation des fonctions de l'OSD

1. Splendid

Cette fonction contient huit fonctions que vous pouvez sélectionner en fonction de votre préférence. Chaque mode possède l'option Réinitialiser, pour vous permettre de garder votre réglage ou de retourner au mode prédéfini.

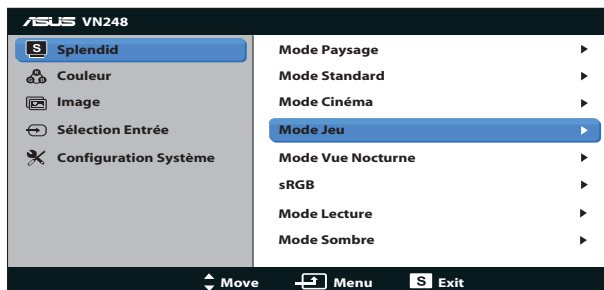

- **Mode Paysage** : Le meilleur choix pour l'affichage de photos de paysage, avec la technologie SplendidPlus Video Intelligence Technology.

- **Mode Standard** : Le meilleur choix pour éditer des documents avec la technologie SplendidPlus Video Intelligence Technology.
- **Mode Cinéma** : Le meilleur choix pour regarder des films avec la technologie SplendidPlus Video Intelligence Technology.
- **Mode Jeu** : Le meilleur choix pour jouer à des jeux avec la technologie SplendidPlus Video Intelligence Technology.
- **Mode Vue Nocturne** : Le meilleur choix pour les jeux ou les films dans des endroits sombres, avec la technologie SplendidPlus Video Intelligence Technology.
- **Mode sRGB** : Le meilleur choix pour afficher les photos et les images venant des PC.
- **Mode Lecture** : Le meilleur choix pour jouer des jeux avec la technologie SplendidPlus Video Intelligence Technology.
- **Mode Sombre** : Le meilleur choix pour les environnements avec un faible éclairage avec la technologie SplendidPlus Video Intelligence Technology.



- En Mode Standard, les fonctions Saturation, Teinte de peau, Netteté et ASCR ne peuvent pas être configurées par l'utilisateur.
- En mode sRGB, les fonctions Saturation, Température Couleur, Teinte de peau, Netteté, Luminosité, Contraste et ASCR ne peuvent pas être configurées par l'utilisateur.

2. Couleur

Choisissez la couleur d'image désirée avec cette fonction.

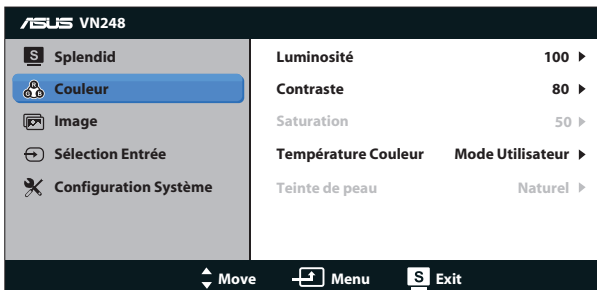

- **Luminosité** : La plage de réglage est de 0 à 100. Le bouton / est aussi un bouton de raccourci permettant d'activer cette fonction.
- **Contraste** : La plage de réglage est de 0 à 100.
- **Saturation** : La plage de réglage est de 0 à 100.
- **Température Couleur** : Contient trois modes de couleurs prédéfinis (**Froid**, **Normal**, **Chaud**) et un **Mode Utilisateur**.
- **Teinte de peau** : Contient trois modes de couleurs prédéfinis : **Rouge**, **Naturel** et **Jaune**.



- En Mode Utilisateur, les couleurs R (Rouge), V (Vert), et B (Bleu) peuvent être réglées par l'utilisateur ; la plage de réglage va de 0 à 100.

3. Image

Vous pouvez ajuster la Netteté, le Trace Free, le Contrôle de l'aspect, ASCR, la Position (VGA seulement) et le Focus (VGA seulement) de l'image à partir de cette fonction principale.

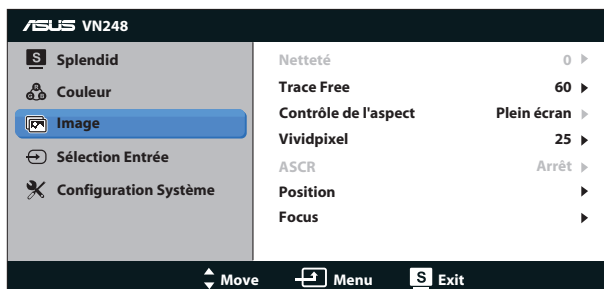

- **Netteté** : Pour ajuster la netteté de l'image. La plage de réglage est de 0 à 100.
- **Trace Free** : Augmente le temps de réponse avec la technologie Over Drive. La plage de réglage est de 0 (lent) à 100 (rapide).
- **Contrôle d'aspect** : Permet de régler le rapport d'aspect sur "**Plein écran**", "**4:3**", "**Overscan**".
- **Vividpixel** : Technologie exclusive de ASUS qui rend les images plus vivantes avec des détails cristallins, pour votre plaisir. La plage de réglage est de 0 à 100.
- **ASCR** : Choisissez **Marche** ou **Arrêt** pour activer ou désactiver la fonction de rapport de contraste dynamique.
- **Position** : Pour changer la position horizontale (**Position-H**) et la position verticale (**Position-V**) de l'image. La plage de réglage est de 0 à 100 (seulement disponible pour l'entrée VGA).
- **Focus** : Pour réduire les interférences de ligne horizontale et les interférences de ligne verticale en ajustant (**Phase**) et (**Fréquence**) séparément. La plage de réglage est de 0 à 100 (seulement disponible pour l'entrée VGA).



- 4:3 est seulement disponible lorsque la source d'entrée est au format 4:3. Le rapport "OverScan" est seulement disponible pour la source d'entrée HDMI.
- Phase permet de changer la phase du signal d'horloge pixel. Un réglage incorrect résulte en des interférences horizontales sur l'écran.
- Fréquence (fréquence des pixels) permet de contrôler le nombre de pixels balayés à chaque balayage horizontal. Si le réglage de la fréquence est incorrect, des lignes verticales s'affichent sur l'écran et l'image ne sera plus proportionnelle.

4. Sélection Entrée

Utilisez ce bouton de raccourci pour changer entre le signal d'entrée VGA, DVI (VN248NA), HDMI (VN248HA/VN248QA), DisplayPort (VN248QA).

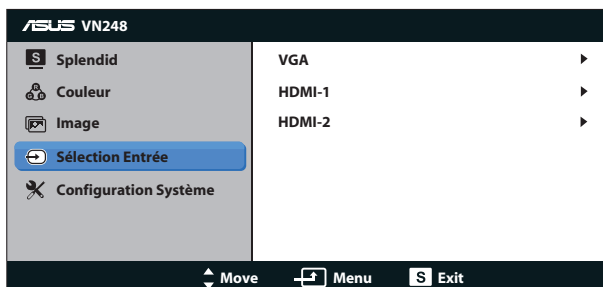

5. Configuration Système

Pour ajuster la configuration du système.

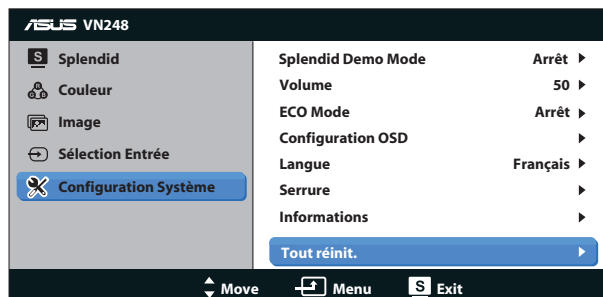



- **Splendid Demo Mode** : Pour activer le mode Démo de la fonction Splendid.
- **Volume** : Pour ajuster le volume de sortie du haut-parleur ou des écouteurs. La plage de réglage est de 0 à 100.
- **ECO Mode** : Pour activer le mode d'économie d'énergie.
- **Configuration OSD** : Pour ajuster la Position horizontale (**Position-H**), la Position verticale (**Position-V**), **Délai OSD**, **DDC/CI** et **Transparence** du menu OSD.
- **Langue** : Pour choisir la langue du menu OSD. Les sélections possibles sont : **Anglais, Français, Allemand, Espagnol, Italien, Hollandais, Russe, Chinois traditionnel, Chinois simplifié, Japonais, Persan, Thaï, Indonésien, Pologne, Turquie, Portugal, Tchèque, Croatie, Hongrie, Roumanie et Coréen.**
- **Serrure** : Pour désactiver toutes les touches de fonction. Appuyez pendant cinq secondes sur le bouton MENU pour annuler le verrouillage des touches.
- **Informations** : Affiche les informations du moniteur.
- **Tout réinit.** : Sélectionnez "OUI" pour restaurer tous les réglages sur le mode d'usine par défaut.

3.2 Spécifications

Modèle	VN248HA	VN248NA	VN248QA
Taille du panneau	23,8" L (60,45 cm)		
Résolution max.	1920 x 1080		
Luminosité (Typ.)	250cd/m ²		
Rapport de contraste intrinsèque (Typ.)	1000:1		
Angle de vision (CR≤10)	178°(V); 178°(H)		
Couleurs de l'écran	16,7 M		
Temps de réponse (Typ.)	5 ms (gris à gris)		
Entrée D-Sub	Oui		
Entrée DVI	Non	Oui	Non
Entrée HDMI	Oui	Non	Oui
Entrée DisplayPort	Non	Non	Oui
Consommation électrique allumé	35 W		
Haut-parleur	Oui	Non	Oui
Écouteurs	Oui	Non	Oui
Mode Économie d'énergie	< 0,5 W		
Mode éteint	< 0,5 W		
Inclinaison	-5° ~ +20°		
Montage mural VESA	Oui (100mm x 100mm)		
Phys. Dimensions (LxHxD)	554,5 x 393 x 194,2 mm		
Dimensions de la boîte (LxHxD)	610 x 476 x 130 mm		
Poids net (approx.)	4,3 kg		
Poids brut (approx.)	6,4 kg		
Tension de voltage	100~240V c.a. (intégré)		

*Les spécifications sont sujettes à modification sans préavis.

3.3 Guide de dépannage (FAQ)

Problème	Solution possible
Le voyant DEL d'alimentation n'est pas MARCHE	<ul style="list-style-type: none">• Appuyez sur le bouton  pour vérifier si le moniteur est en mode ALLUMÉ.• Vérifiez si le cordon d'alimentation est correctement branché sur le moniteur et sur la prise de courant.
Le voyant DEL d'alimentation est de couleur orange et il n'y a aucune image sur l'écran	<ul style="list-style-type: none">• Vérifiez si le moniteur et l'ordinateur sont en mode Marche.• Assurez-vous que le câble de signal est correctement branché sur le moniteur et sur l'ordinateur.• Vérifiez le câble de signal et assurez-vous qu'aucune broche n'est tordue.• Connectez l'ordinateur à un autre moniteur disponible pour vérifier que l'ordinateur fonctionne correctement.
L'image de l'écran est trop claire ou trop foncée	<ul style="list-style-type: none">• Ajustez les réglages Contraste et Luminosité avec le menu OSD.
L'image n'est pas centrée ou elle n'est pas dimensionnée correctement	<ul style="list-style-type: none">• Appuyez sur le bouton  pendant deux secondes pour ajuster automatiquement l'image.• Ajustez les réglages Position-H ou Position-V avec le menu OSD.
L'image de l'écran n'est pas centrée ou pas de bonne taille	<ul style="list-style-type: none">• Assurez-vous que le câble de signal est correctement branché sur le moniteur et sur l'ordinateur.• Éloignez les appareils électriques susceptibles de causer des interférences.
Les couleurs de l'image de l'écran sont bizarres (le blanc n'apparaît pas blanc)	<ul style="list-style-type: none">• Vérifiez le câble de signal et assurez-vous qu'aucune broche n'est tordue.• Effectuez une réinitialisation avec le menu OSD.• Ajustez les réglages Couleurs R/V/B ou sélectionnez la Température des couleurs dans le menu OSD.
L'image de l'écran est floue ou difficile à voir	<ul style="list-style-type: none">• Appuyez sur le bouton  pendant deux secondes pour ajuster automatiquement l'image (mode VGA seulement).• Ajustez les réglages Phase et Fréquence avec le menu OSD.
Pas de son ou son faible (pour VN248HA /VN248QA)	<ul style="list-style-type: none">• Vérifiez que le câble audio est bien branché sur le moniteur.• Ajustez le réglage du volume sur votre ordinateur et sur votre moniteur.• Vérifiez que le pilote de la carte de son de votre ordinateur a été correctement installé et activé.

3.4 Liste des fréquences supportées

Support de synchronisation des modes VESA / IBM

Résolution	Taux de rafraîchissement	Fréquence horizontale
640 x 350	70Hz	31,469KHz
640 x 480	60Hz	31,469KHz
640 x 480	67Hz	35KHz
640 x 480	75Hz	37,5KHz
720 x 400	70Hz	31,469KHz
800 x 600	56Hz	35,156KHz
800 x 600	60Hz	37,879KHz
800 x 600	72Hz	48,077KHz
800 x 600	75Hz	46,875KHz
848 x 480	60Hz	31,02KHz
1024 x 768	60Hz	48,363KHz
1024 x 768	70Hz	56,476KHz
1024 x 768	75Hz	60,023KHz
1152 x 864	75Hz	67,5KHz
1280 x 720	60Hz	44,772KHz
1280 x 800	60Hz	49,702KHz
1280 x 960	60Hz	60KHz
1280 x 1024	60Hz	63,981KHz
1280 x 1024	75Hz	79,976KHz
1366 x 768	60Hz	47,712KHz
1440 x 900	60Hz	55,935KHz
1680 x 1050	60Hz	65,29KHz
1680 x 1050	60Hz	64,674KHz
1920 x 1080	60Hz	67,5KHz
1920 x 1080	60Hz	66,587KHz

Support de synchronisation des formats HDMI 1.3 CEA-861

Résolution	Taux de rafraîchissement	Fréquence horizontale
640 x 480P	59,94/60Hz	31,469/31,5KHz
720 x 480P	59,94/60Hz	31,469/31,5KHz
720 x 576P	50Hz	31,25KHz
1280 x 720P	50Hz	37,5KHz
1280 x 720P	59,94/60Hz	44,955/45KHz
1440 x 480P	59,94/60Hz	31,469/31,5KHz
1440 x 576P	50Hz	31,25KHz
1920 x 1080i	50Hz	28,125KHz
1920 x 1080i	59,94/60Hz	33,716/33,75KHz
1920 x 1080P	30Hz	33,75KHz
1920 x 1080P	50Hz	56,25KHz
1920 x 1080P	59,94/60Hz	67,433/67,5KHz

* Les modes qui ne sont pas listés dans ces tableaux peuvent ne pas être supportés. Pour une résolution optimale, nous vous conseillons de choisir un mode listé dans les tableaux ci-dessus.